



**CZECH
REPUBLIC**

packaging.cz



Vlašim

Vertikale Posefyldnings- og Forseglingsmaskiner

Horisontale Pakkemaskiner

Flowpakkemaskiner

Doseringsvægte

Manuale Doserings units

Automatiske Doseringsmaskiner

Transportører

Komplette pakkelinjer



Til vores kunder og forretningspartnere,

Det glæder os at præsentere dig for ASTRO emballage og pakke maskiner, vi er en producent med hovedsæde i byen Vlašim i Tjekkiet. Virksomheden blev grundlagt i 1992 og havde et kerne team på dengang 10 medarbejdere. Dens formål var at konstruere og fremstille enkle pakkemaskiner, til en rimeligt pris og der er velegnet til små- og mellem store virksomheder.

Den i gennem årene stigende efterspørgsel på markedet har resulteret i en dynamisk teknisk udvikling samt en udvidelse af produktionskapaciteten, til de nuværende 45 medarbejdere. Den forbedrede kvalitet, bekræftes af mange leverancer af komplette maskinpakkelinjer ikke bare til Tjekkiske firmaer, men også til mange kendte globale virksomheder i udlandet.

Det centrale program for fremtiden er fortsat udviklingen af Vertikale posefylde- og lukkemaskiner og deres tilbehør. I produktionen af disse maskiner lægges storvægt på kvalitet og forenkling af dele. En integreret del af virksomhedens strategi er at give en pålidelig garanti, service og levering af reservedele.

Produkterne er godkendt og svarer til standarderne for CCZ og GOST certificering og de overholder også EU-standarder og bærer selvfølgelig også CE-mærket.

Maskinprogram:

Vores maskinprogram er designet til at vi kan tilbyde komplette emballage løsninger til fødevarer- og non-food industrien.

- Vertikale Posefyldnings- og Forseglingsmaskiner
- Horisontale Pakkemaskiner
- Flowpakkemaskiner
- Dosering løsninger:
 - Snekke/Skrue Dosering
 - Klap Dosering
 - Spadeventil Dosering
- Doseringsvægte
- Manual Doserings Units
- Automatiske Doserings Maskiner
- Transportører
 - Bælte Transportører
 - Snekke/Skrue Transportører
 - Skovl/Spand/Kop Transportører
 - Udskillelses Transportører
 - Samle- og drejeborde
- Kontrolvejnings units

Vertikale Posefyldnings- & Forseglingsmaskiner MH1, MH2

Hvad kan pakkes?

- Løst gods
- Granulater
- Små styk gods
- Væske

Pakke kapacitet

- Max. hastighed 130 poser/minut.
- Kapaciteten er afhængig af posestørrelse, type fyldemateriale og kapaciteten på den anvendte fylder.

Pose type

- Pude poser
- Kile poser
- Poser med svejste ender
- Poser med ophængs/euro hul
- Poser med foldede bund og foldede top og lukket med label

Med de ovenstående metoder kan vi også tilbyde andre typer af poser.

Ffordele

- Nem afgang til el-skab
- Lavt, energi forbrug
- Komfortabel tilgang til kontrolpanel
- Mulighed for statistik udskrivning

Pose størrelser

- Posebredde fra 30 - 500 mm.
- Poselængde fra 80 - 1025 mm.



Pakkemaskine MH1bb
med doseringsvægt AV2/2



Pakkemaskine MH2bb
med klap dosering KL1



Pakkemaskine MH2bb
med skruefylder SD2bb

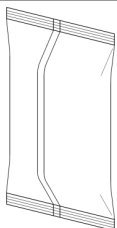

Pude poser

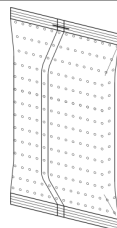

Koge poser

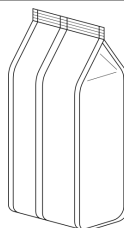

Poser med svejste ender

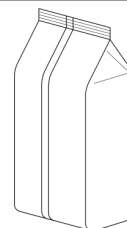

Kile poser

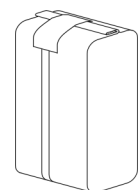

Poser med foldede bund og
top lukket med label

Vertikale Posefyldnings- & Forseglingsmaskiner MH1, MH2

	MH1bb	MH1cb	MH1db	MH2bb	MH2eb	MH3af
Kapacitet	75 poser/min.	70 poser/min.	50 poser/min.	130 poser/min.	40 poser/min.	35 poser/min.
Volume	2500 ml	5000 ml	15 liter	2500 ml	70 liter	2500 ml
Pose bredde	65 – 206 mm	65 - 325 mm	65 - 350 mm	45 – 210 mm	270 - 500 mm	65 - 206 mm
Pose længde	80 – 320 mm	80 – 400 mm	100 - 460 mm	50 – 310 mm	200 -1025 mm	80 - 310 mm

Svejste ender



- Med svejse forseglingenheden kan de vertikale- og horisontale pakkemaskiner producere poser med svejste ender
- En hurtig og billig løsning
- Svejse forseglingenheden passer til vertikalpakkemaskinerne MH1 or MH2
- Mulighed for at bruge svejse forseglingenheder fra andre lev.dører
- Kan bruge til alle posestørrelser og typer

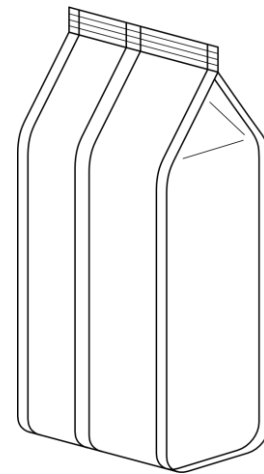

Online service og hjælp

- Alle vores maskiner er forsynet med standard komponenter der kan fås overalt i verden
- Maskinerne kan tilbydes med moden/SIM kort så de kan tilkobles internettet, så maskinen kan justeres og serviceres af kunden efter råd fra vores teknikere og uden nødvendigvis at få besøg af en servicetekniker
- Mulighed for online optimering af maskinkapaciteten
- Online opdatering og optimering af software
- Egne engelsk talende serviceteknikere ved ny installation og service besøg
- Mulighed for 24 timers servicekontrakt, ved nedbrud.

Doserings units

Skrue doserings units SD

- Maksimum output 110 doseringer per minut
- Dosering mængde i henhold til doserings type fra 10 ml til 20.000 ml
- Skrue doserings units kan dosere løst gods, som kaffe, krydderier, mel mixtures m.fl.
- Dosering units fra andre leverandører kan også anvendes
- Split tragt for nem rengøring



Volumen klap doserings units KL1

- Maksimum output 110 doseringer per minut
- Dosering mængde fra 85 ml til 1840 ml
- Klap doserings units kan dosere bulk gods, som ris, kaffebønner, ærter, pasta, m.fl.
- Dosering units fra andre leverandører kan også anvendes



Volumen friktion doserings units MD2

- Maksimum output 60 doseringer per minut
- Dosering mængde fra 80 ml til 960 ml
- Friktion doserings units kan dosere løst gods som ris, kassebønner, ærter og pasta m.fl.
- Dosering units fra andre leverandører kan også anvendes

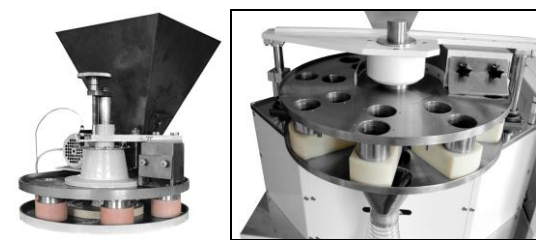

Spadeventil doserings units DS

- Maksimum output 60 doseringer per minut
- Dosering mængde fra 80 ml til 960 ml
- Spadeventil doserings units kan dosere løst gods som ris, kaffebønner, ærter og pasta m.fl.
- Dosering units fra andre leverandører kan også anvendes



Flow-pakkemaskiner MH5

Hvad kan pakkes?

- Tør produkter: slik, tabletter, chokolade og müsli bars, småkager, baguettes
- Frost produkter: is
- Klæbende produkter: ost, honning og karamelstænger

Pakke størrelser

- Bredde fra 10 til 140 mm.
- Længde fra 26 to 450 mm.
- Højde op til 100 mm.

Pakke Kapacitet

- Maksimum hastighed 240 enheder per minut
- Hastigheden afhænger af størrelse, type og pakkematerialer



Horizontale pakkemaskiner PL1 & MH7

Horizontal pakkemaskine PL1

Hvad kan pakkes?

- Løst gods
- Pulver og støvet gods
- Granulater
- Små styks gods

Pakke størrelser

- Pose bredde fra 80-220 mm.
- Pose højde fra 150-440 mm.

Pakke kapacitet

- Maksimum hastighed 20 poser per minut
- Pakke hastigheden afhænger af størrelse, type og kapaciteten af den anvendte fylde unit.

Pose typer

Maskinen er designet til pakning af pre-fremstillet poser.

- Pude poser
- kile poser
- Poser med ophængs/euro huller



Horizontal pakkemaskine MH7

Hvad kan pakkes?

- Løst gods
- Granulater
- Små styk gods
- Væske

Pakke størrelser

- Pose bredde fra 80-160 mm.
- Pose højde fra 120-300 mm.

Pakke kapacitet

- Maksimum hastighed 30 poser per minut
- Pakke hastigheden afhænger af størrelse, type og kapaciteten af den anvendte fylde unit.

Pose typer

Maskinen er designet til pakning af pre-fremstillet poser:

- Doy-poser
- Pude poser
- Kile poser
- Poser med ophængs/euro huller



Doserings vægte AV2

Doserings vægte AV2

- Modul opbygget doserings vægte
- Maksimum output per vægtmodul er 30 doseringer per minut
- Antal vægtmoduler per maskine 8
- Vejnings mængde per modul fra 6-5000 gr.
- Dosering vægtmodulerne kan anvendes til granulater, bulk- og stykgods, som ris, bælgfrugter, kaffebønner, pasta, tørret frugter, urter, the, nødder, kokos mel, instant kaffe, slik, perler, chips, m.fl.
- Doseringsvægten kan anvendes på vertikale pakkemaskiner, eller som en separat enhed eller som manuel units
- Dosering vægte fra andre leverandører kan også anvendes
- Kan altid udvides op til 8 vægtmoduler

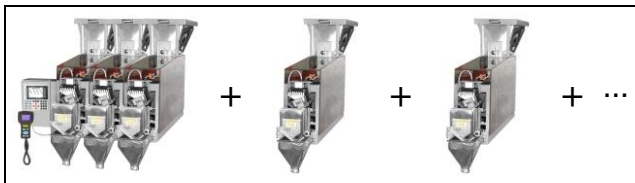
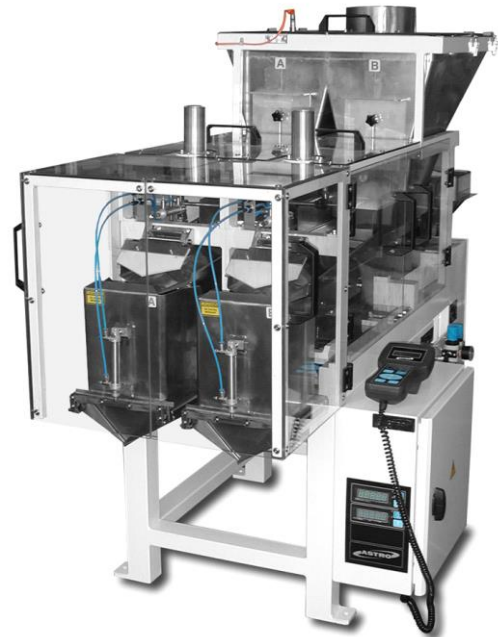

Eksempler på brug af doseringsvægtmoduler AV2



Manual doseringsvægt AV2/1r

- Enkelt vejningslinje
- Dosering til pre-fremstillet poser, kopper og spande m.fl.



2 linje doseringsvægt AV2/2

- Vægten fungerer som en doseringsanordning af varer, som efterfølgende pakkes slange vertikal pakkemaskine
- 2 doseringslinjer



3 linje doseringsvægt AV2/3

- Kan anvendes i vådområder
- 3 doseringslinjer
- Velegnet til dosering af varer til eksempelvis færdigretter på bevægelige transportører under vægtenheden

Manuel doserings units

Manuel vejning PES3

- Velegnet til dosering af løst støvet gods i pre-fremstillet poser
- Kapacitet 10 doseringer per minut
- Vægt per dosering fra 500 g til 30 kg



Manuel vejning PES6

- Velegnet til dosering af løst støvfrit gods I pre-fremstillet poser, spande, kopper m.fl.
- Kapacitet 6 doseringer per minut
- Vægt per dosering fra 500 g til 50 kg



Manuel vejning PES7

- Velegnet til dosering af løst støvet gods i pre-fremstillet "valve bag"
- Kapacitet 2 - 3 poser per minut
- Vægt per dosering 50 kg



Manuel vejning PES10

- Velegnet for doserings af løst ikke støvet gods i pre-fremstillet poser eller anden emballage
- Kapacitet op til 6 doseringer per minut
- Vægt per dosering fra 500 g to 50 kg



Manuel doserings units

Manuel dosering vægt AV2/1r

- Velegnet til dosering af løst gods i pre-fremstillet poser, spande m.fl.
- Kapacitet op til 13 doseringer per minut (kapaciteten er afhængig af operatøren)
- Vægt per dosering fra 6 g to 5 kg



Manuel volumen dosering KL1r

- Velegnet til dosering af løst gods i pre-fremstillet poser, spande m.fl.
- Kapacitet op til 20 doseringer per minut (kapaciteten er afhængig af operatøren)
- Doseringsvolumen op til 1840 ml



Manuel skrue dosering SD1r

- Velegnet til dosering af løst gods i pre-fremstillet poser, spande m.fl.
- Kapacitet op til 30 doseringer per minut (kapaciteten er afhængig af operatøren)
- Doseringsvolumen fra 10 ml til 5 liter



Manuel veje dosering SD5r

- Velegnet til dosering af løst gods i pre-fremstillet, poser, spande m.fl.
- Kapacitet op til 15 doseringer per minut (kapaciteten er afhængig af operatøren)
- Vægt per dosering fra 90 g til 3 kg



Automatiske doseringsmaskiner

Automatik doserings maskine NP4

Hvad kan pakkes?

- Løse produkter
- Granulater
- Småstyks gods

Emballage typer

- Cylindrisk glasemballage
- Cylindrisk plasticemballage
- Papkopper
- Små rør, spande
- Koniske bakker og andet lignende emballage

Pakkekapacitet

- Maksimum 40 stk. per minut
- Pakkekapaciteten er afhængig af den anvendte doserings unit



Automatik doserings maskine NP5

Hvad kan pakkes?

- Løse produkter
- Granulater
- Småstyk gods
- Væske, gelé

Emballage typer

- Cylindrisk plastik
- Små- og halv storespande
- Koniske bakker og andet og lignende emballage

Pakkekapacitet

- Maksimum op til 20 stk. per minut
- Pakkekapaciteten er afhængig af den anvendte doserings unit

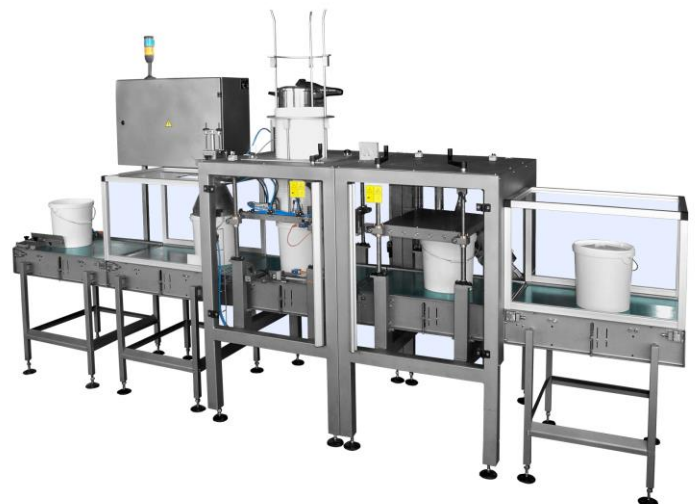

Automatiske doseringsmaskiner

POLO NP1 + SD1

- Skrue fylder maskinen er designet til dosering af gods i solide cylindriske emballager
- Maskinen er forsynet med skrue doserings unit SD1 der er til dosering af støvet produkter
- Kapacitet op til 35 stk. per minut
- Doserings volumen op til 2,1 liter



POLO NP1o + MD3 + OTV

- Horizontal dosering og lukke linje til dosering af gods i solid emballage
- Velegnet til dosering af løse ikke slibende produkter
- Kapacitet op til 60 doseringer per minut
- Doserings volumen op til 1000 ml



POLO NP2 + AV2/4

- Horizontal doserings linje til dosering af gods i solide emballage
- Inklusive kammer med kopføder, låg kammer og lukke anordning unit
- Maskinen er forsynet med 4 flow doseringsvægte AV2/4 til dosering af løst gods
- Kapacitet op til 40 stk. per minut
- Doserings volumen op til liter



POLO NP1 + MV2/4

- Horizontal doserings linje
- Velegnet til dosering af gods i kopper med låg
- Kapacitet op til 40 stk. per minut
- Doserings volumen op til 7 liter



Transportører

Fødetransportør VD1

- Inklusiv tragt
- Kapacitet 40 liter per minut
- Forskellige typer af transportørbælter kan leveres
- Velegnet til transport af styk gods



Fødetransportør VD3

- Inklusiv tragt
- Kapacitet 40 liter per minut
- Forskellige typer af transportørbælter kan leveres
- Velegnet til transport af styk gods



Skruetransportør VD5

- Inklusiv tragt
- Kapacitet 40 liter per minut
- Velegnet til transport af løst støvet gods



Skruetransportør VD5 BigBag

- Kraftig stålramme for fyldning af og med BigBag
- Inklusiv tragt
- Kapacitet 40 liter per minut
- Velegnet til transport af løst støvet gods



Transportør OD4 250



Transportør OD5



Dreje- og samlebord OS2 Transportør OD6



Komplette Pakkelinjer

Pakkelinje for pakning af bl.a. løs blød masse MH2bb + AVS4 + VD1hl + OD4 + OS2

- Komplet pakkelinje, velegnet til pakning af bl.a. løs blød masse i poser
- Vertikal fylde og forseglings maskine MH2bb, doserings unit AVS4, føde- og transportør VD1hl, transportør OD4, dreje- og samlebord OS2 og rustfri service platform
- Linje kapacitet op til 35 poser per minut



Pakkelinje MH2bb + BW114 + VD1z + OD4 + OS2

- Komplet pakkelinje, velegnet til pakning af løst gods eller granulater
- Vertikal fylde- og forseglingsmaskine MH2bb, multi-head kombinationsvægt BW11, skruetransportør VD1z, transportør OD4, dreje- og samlebord OS2 og rustfri service platform
- Linje kapacitet op til 80 poser per minut



Pakkelinjer

Pakkelinje til smeltet chokolade glasur i poser

- Doseringen sikres med et doseringsspindel med dobbelt opvarmning for at stabilisere temperaturen af chokolade glasuren
- Kapacitet op til 7 poser per minut
- Vægt per pose fra 1 til 10 kg



Pakkelinje til vejning og posering af støvet gods

- Doseringen sikres med indkapslet doseringsvægt
- Kapacitet op til 20 poser per minut
- Vægt per pose fra 100 g til 5 kg



Pakkelinje MH1bb + AV2/4 + SD1

- Multi-design til forskellig artede pose pakning til støvet gods og småprodukter
- Kapacitet op til 50 poser per minut
- Doserings volumen fra 10 ml til 2,5 liter



SME

- Horisontal store-volumen pakkemaskine
- Kapacitet op til 4 poser per minut
- Doserings volumen op til 100 liter



Pakkelinje til spande

Linje til dosering i spande

- Linjen er velegnet til pakning af løst gods og væste i spande
- Kapacitet op til 14 spande per minut
- Maksimum doserings størrelse 15 kg eller 30 liter

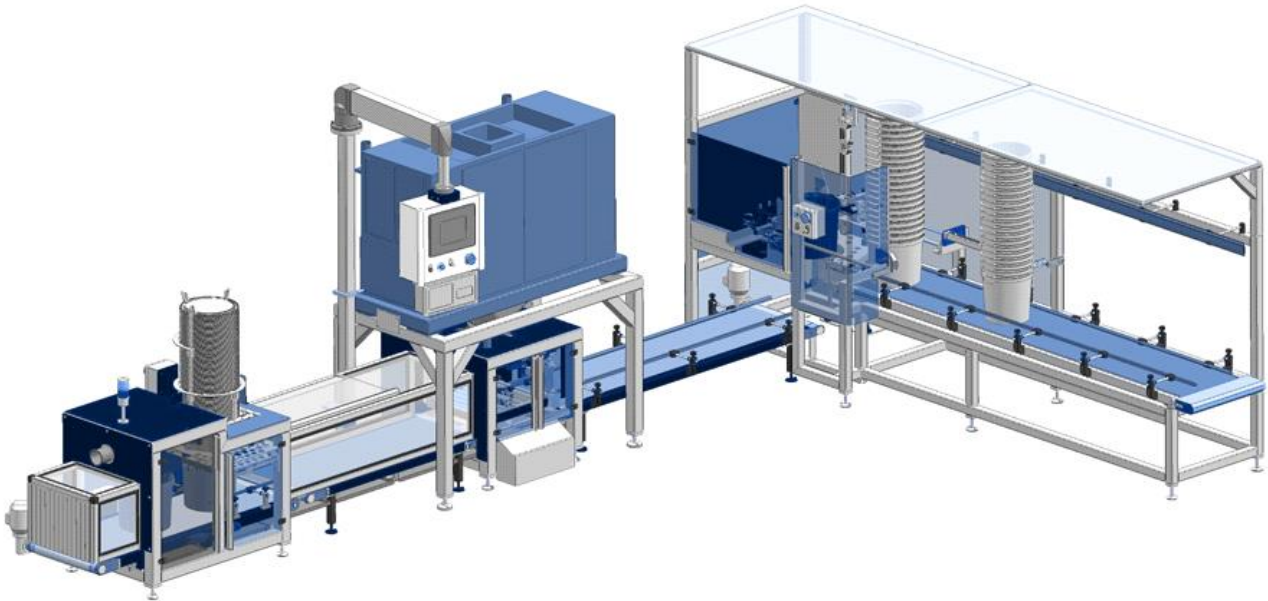

Pakkemaskine med presse LZ330-3G

- Maskinen er designet til pakning af gods der skal komprimeres i poser.
- Velegnet til pakning af papir blæst isolering, cellulose, halm, hø, savsmuld, spåner, affald og PET-Plast- og PET flasker.
- Kapacitet op til 5 poser per minut, pakke volume op til 80 liter



BLEND LINE®

linje til forberedelse, blanding & pakning af mixtures

High-performance fuld automatisk pakkelinje, beregnet til dosering efter forprogrammeret recepter og velegnet til blanding og pakning af løse "blends" til forskellige typer af slutprodukter. Antallet af blandingskomponenter er valgfri i henhold til det konkrete projekt behov. Pakkelinjen er designet til en bred vifte af gods, eksempel til blanding og pakning af fødevarer blandinger, kemiske substrater, dyrefoder, byggeri blandinger (cementblandinger m-fl.)

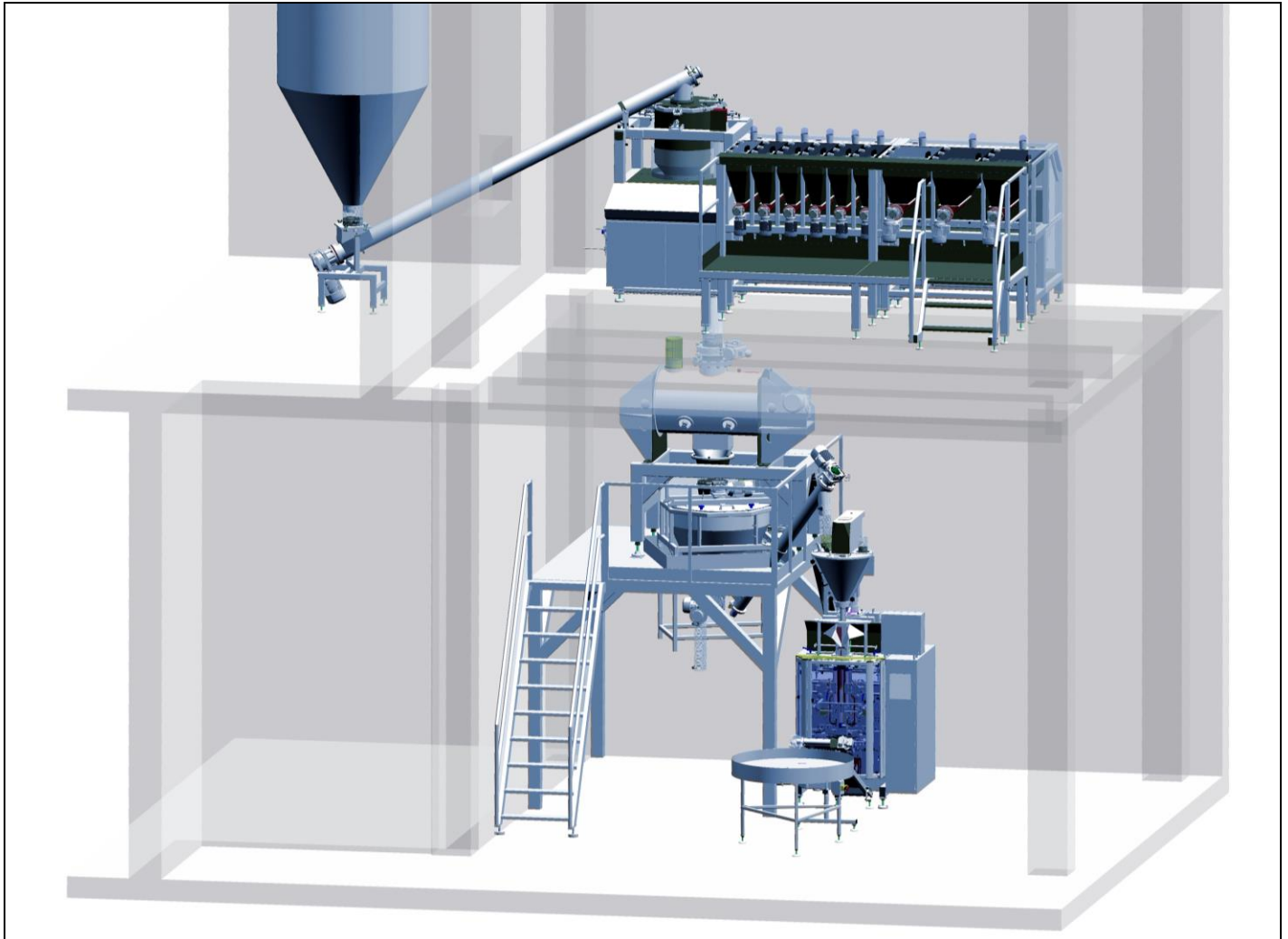

Doseringsstationen designs til det specifikke projekt, uden øvre grænse for antal af ingredienser. Doseringens nøjagtighed ± 1 g.

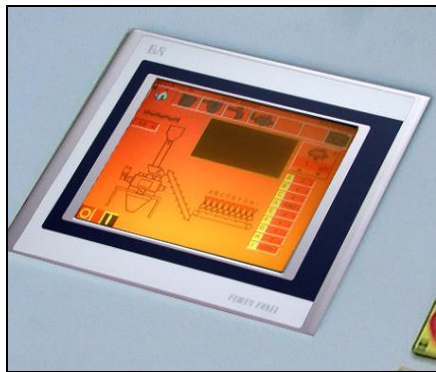

Kontrol systemet giver nem og hurtig adgang til omstilling af op til 1000 stk. forprogrammeret recepter.



Homogeniser er velegnet til at blande alle ingredienser med en nøjagtighed på 1: 100 000.

Komponenter

Doseringsrør med sneglespindel

- Producenter og leveres fra vores egen fabrik, men vi kan også tilbyde andre fabrikater.
- Doseringsrørene kan leveres med forskellige typer af lukkefunktioner iht. anvendelse



Kartoffel cutter VD1-N2

- Kapacitet op til 1400 kg per time
- Forskellige former af cuts – båd, kvarte

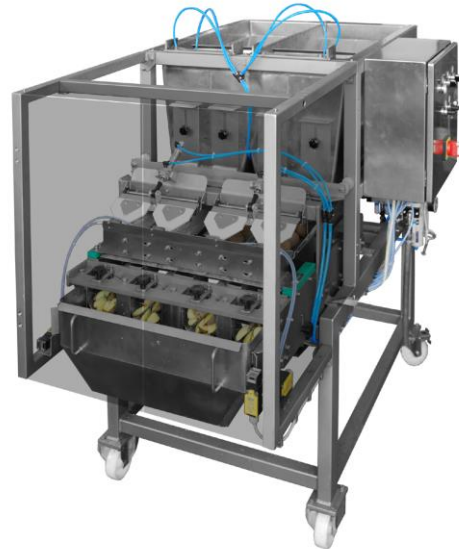

Rør og kraver

- Producenter og leveres fra vores egen fabrik, men vi kan også tilbyde andre fabrikater.
- Design af kraver bliver fremstillet i henhold typen af film og poser



Mærkning

- Mærkningsudstyr er udviklet til printning af dato m.m. på folien
- Print område 40 x 60 mm

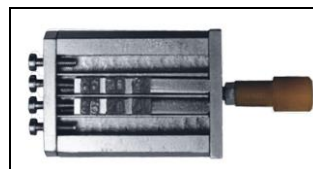
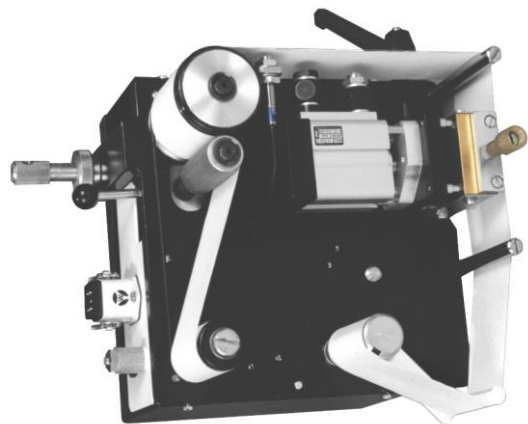

Hjælp og service

- Tilkald gerne vores salgssingeniør for hjælp og rådgivning

Poser

til pakkemaskine serie MH

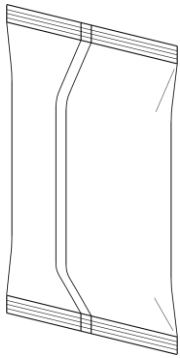

Pude pose

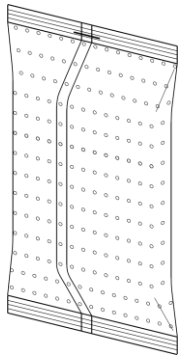

Koge pose

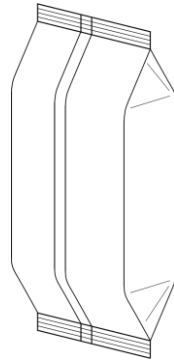

Pose med brydebar sider

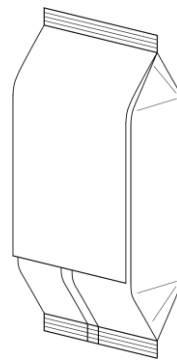

Pose med pap plade

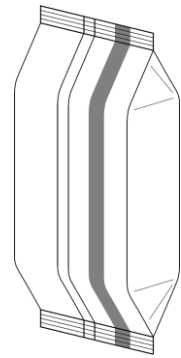

Pose med limede reklame strimmel

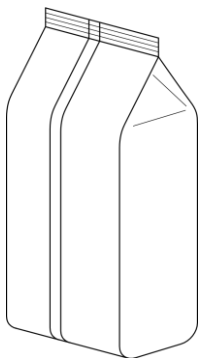

Kile pose

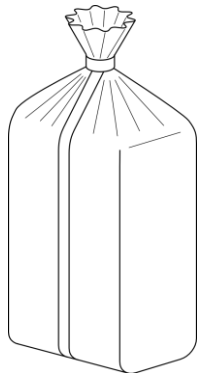

Pose med flad bund og clips til genlukning

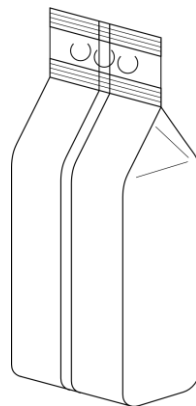

kile pose med 3 huller til ophæng

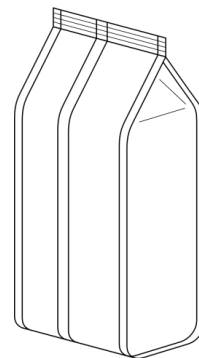

pose med svejsede kanter

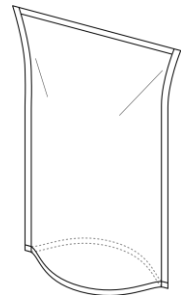

doy-pose

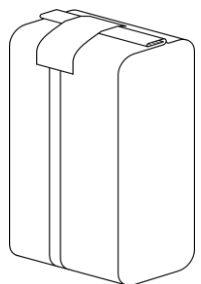

pose med foldet bund og top med etiket



stick-pack

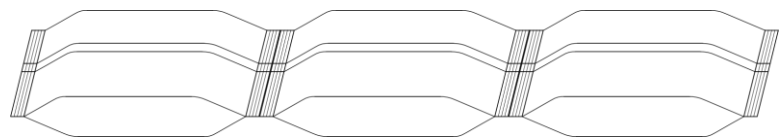

poser med perforering for nem stripping

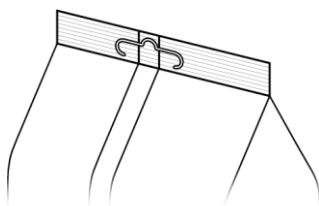

euro-hul ophæng

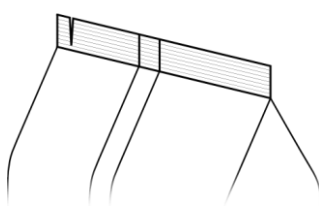

Cut for nem åbning

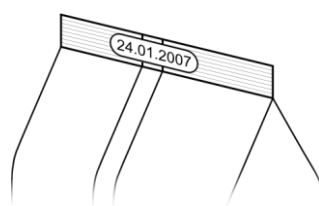

Dato i svejsningen

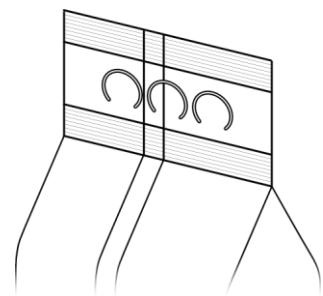

3 huller til nem håndtering



ASTRO Vlašim spol. s r.o.
Divišovská 328
258 01 Vlašim
Czech Republic

Tel. +420 317 843 813
Fax +420 317 847 366

E-mail astro@astro-vlasim.cz
<http://www.packaging.cz>

